

GARANCIAKÁRTYA

1. A KH Trading gépeire és szerszámaira a Polgári Törvénykönyv előírásainak megfelelő, a vásárlás dátumától számított 6/24 hónap időtartamú jótállás jár (a jótállási igény bejelentésekor a garanciakártyához mellékelni kell a vásárlást igazoló bizonylatot vagy számlát). Az egyéb közvetlen vagy közvetett személyi sérülések vagy anyagi károk nem tartoznak a jótállás hatálya alá.
2. A jótállás nem terjed ki a szakszerűtlen kezelésből, a szerszám túlterheléséből, az útmutatóban lefektetett útmutatások be nem tartásából, az engedélyezetlen tartozékok használatából, az illetéktelen javításból, normál kopásból és elhasználódásból, valamint a szállítás közbeni károsodásokból eredő hibákra. A jótállás a következő tartozékokra sem terjed ki: motor, szénkefék, tömitések, forró levegővel működő alkatrészek és a rendszeres cserét igénylő alkatrészek.
3. Amennyiben a javítás nem esik a jótállás hatálya alá, annak minden költségét (beleértve magát a javítást, a javítóműhelybe, illetve az onnan történő elszállítását) a vásárlónak kell fedeznie, az érvényes árlista szerint. Lásd a [www](http://www.khtrading.hu).
4. A jótállási igény bejelentésekor fel kell mutatnia a garanciakártyát, bizonyítania kell a vásárlás dátumát, meg kell adnia a gép sorozatszámát, szükség lesz továbbá az értékesítő cég pecsétjére, az eladó személy aláírására, valamint a vásárlási bizonylatra.
5. A jótállási igényt vagy a szerszámot értékesítő forgalmazó üzletében kell bejelenteni, vagy postán kell elküldeni az egyik javítóközpontba. Az értékesítő cég kötelessége a garanciakártya kitöltése (vásárlás dátuma, sorozatszám, céges pecsét és aláírás). Mindezeket az adatokat a vásárláskor kell rögzíteni.
6. A jótállási időszak annyival meghosszabbodik, amennyi ideig a szerszám a javítóközpontban volt. Ha a javítás vagy a hiba nem esik a jótállás hatálya alá, minden javítási és szállítási költséget a szerszám tulajdonosának kell fedeznie. Mi azt javasoljuk, hogy a szerszámot eredeti csomagolásában küldje el. Kérjük, a csomagoláshoz mellékelje a hiba rövid leírását is.
7. Mielőtt javítani küldené, a szerszámot alaposan tisztítsa meg. Ha a beküldött szerszám piszkos, a javítóközpont visszaküldheti, vagy tisztítási díjat számíthat fel.

KH TRADING, Kft.

**Pf. 142
1506 Budapest**

Tel.: 06/40/900-800 **Fax:** 06/1/99-999-77
(csak egy helyi hívás díját fizeti)

A feltüntetett telefonszámok sorba vannak kötve tehát egy konkrét szám foglaltsága esetén a hívás egy másik szabad számra fut be, hogy a call-centrum mindig és mindenki részére elérhető legyen. A szolgáltatásaink minőségének javítása érdekében a hívásokat esetenként ellenőrizzük.

Nyitvatartási idő:

H - P: 8:00-17:00

INTERNET: www.uni-max.hu
ertekesites@uni-max.hu

Az áraink az ÁFA-t és a szállítási költségeket nem tartalmazzák.

Az áruszállításra a KH Trading s.r.o. Általános kereskedelmi feltételei az irányadóak.

Cégbejegyzés: Prágai Megyei Kereskedelmi Bíróság, C részleg, betét: 62401

Cégszám 25700758 Adószám 26961929-2-51

SZERVÍZ

**Logistic centre Klecany (Klecany Logisztikai Központ)
Topolová 483
250 67 Klecany
Cseh Köztársaság**

Termék: SZŰRŐEGYSÉG TA25PLUS	
Típus: TA25plus	Szériaszám (termékszéria):
Gyártás dátuma:	A javítóközpont megjegyzései:
Eladás dátuma, pecsét, aláírás:	

Helyesen kitöltött garanciakártya vagy a termék típusát is feltüntető vásárlási bizonylat (számla, vásárlási nyugta) hiányában jótállási igényt nem fogadunk el.

www.uni-max.com

HASZNÁLATI ÚTMUTATÓ

SZŰRŐEGYSÉG TA25PLUS



TA25plus

Tisztelt Vásárló! Köszönjük, hogy a KH Trading s.r.o csörlőjét választotta!
 Készségesen felajánljuk Önnek cégünk szolgáltatásait termékünk megvásárlása előtt, közben és utána.
 Ha bármilyen kérdése, megjegyzése vagy ötlete merül fel, kérjük lépjen kapcsolatba kereskedelmi központunkkal. Minden tőlünk telhetőt megteszünk, hogy kérdését időben megválaszolhassuk.

Kérjük, hogy a gép használatba vétele előtt gondosan olvassa át ezt az útmutatót. Az Ön feladata, hogy áttanulmányozza a gép biztonságos használatához és üzemeltetéséhez szükséges útmutatókat, valamint, hogy tisztában legyen a gépek használata során felmerülő veszélyekkel.

FIGYELMEZTETÉS! Ne használja a gépet, amíg át nem olvasta ezt az egész kézikönyvet, és amíg a gép kezelésével meg nem ismerkedett. Tartsa meg ezt a kézikönyvet, később szüksége lehet rá.
 A biztonsági útmutatásokra különlegesen nagy figyelmet fordítson. A biztonsági szabályok be nem tartása a kezelő vagy a közelben álló személyek sérülését, illetve a gép vagy a munkadarab rongálódását eredményezheti. Fordítson különösen nagy figyelmet a gépen látható biztonsági jegyzetekre és biztonsági címkékre. Azokat soha ne távolítsa el és ne rongálja meg.

Kérjük, írja be ebbe a rovatba a vásárlási számla számát és az eladási bizonylat számát.

LEÍRÁS

Ennek a berendezésnek azokban a gyártólétesítményekben lehet hasznát venni, amelyek szilárd halmazállapotú (nem robbanékony természetű) szennyezőanyagokat tartalmazó levegőt el kell szívni és meg kell szűrni. Az elszívó ventilátort a mennyezetre vagy közvetlenül a munkadarabra lehet szerelni. A berendezést vagy közvetlenül a kezelőtábláról vagy a (mellékelt) távirányítóról lehet vezérelni.

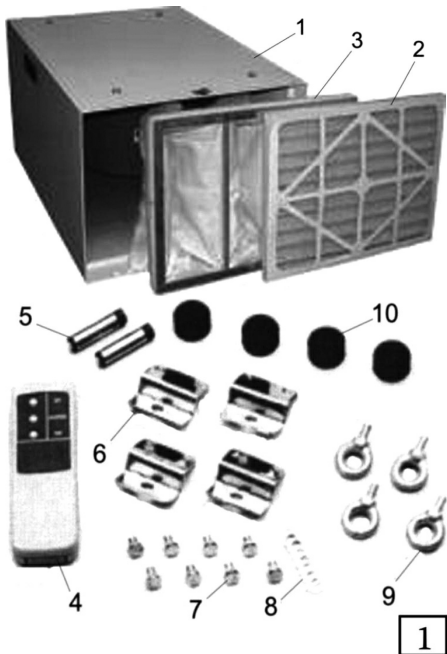

- | | |
|---|---|
| 1. Szűrőberendezés TA25 | 1 |
| 2. Első szűrő (5- µmikronos, hajtogatott) | 1 |
| 3. Második szűrő (1- µmikronos) | 1 |
| 4. Távirányító | 1 |
| 5. AAA típusú elemek | 2 |
| 6. Szerelési idomok | 4 |
| 7. Hexagonális csavar (M6-1.0 x 8) | 8 |
| 8. Speciális, hosszú alátét (6 mm) | 8 |
| 9. Akasztó hurok (M6-1.0 x 20) | 4 |
| 10. Gumiperem | 4 |

Külön megvásárolható tartozékok:

Belső szűrő TA25plus -IF - 5-µm
 Külső szűrő TA25plus -OF -1-µm

JAVÍTÁSI ÉS KARBANTARTÁSI JELENTÉS

Jelentés és karbantartási jelentés:

DÁTUM	JAVÍTÁSI ÉS KARBANTARTÁSI JELENTÉS	JAVÍTÓMŰHELY

ÁTVIZSGÁLÁSI JELENTÉS

A felhasználó köteles az érvényes szabályoknak és előírásoknak megfelelően tesztelni és átvizsgálni a gép elektromos berendezését. Eredményjelentés:

DÁTUM	ÁTVIZSGÁLÁSI JELENTÉS	ÁTVIZSGÁLÁST VÉGZŐ SZERELŐ SZÁMA/ALÁÍRÁSA

MŰSZAKI JELLEMZŐK

Tápfeszültség	~ 230 V/50 Hz
Teljesítményfelvétel	150 W
Választható működési időtartam	1, 2, 4 óra
Hosszúság	710 mm
Szélesség	570 mm
Magasság	450 mm
Csomagolási méretek (h x sz x m)	690 x 560 x 450 mm
Bruttó tömeg	27 kg
Nettó tömeg	24,5 kg

Légáramlási sebesség	I. fok. (LO - alacsony)	II. fok. (MID - közepes)	III. fok. (HI - magas)
Áramerősség [A]	2	2,5	3
Fordulatszám [ford./perc]	750	875	960
Zajszint [db]	63	66	68
Légmennyiség [m ³ ./perc]	16	20	29

Az útmutatóban foglalt útmutatások, rajzok és egyéb információk pontossága a kinyomtatás dátumától függ. Folyamatosan végzett termékfejlesztésünkre való tekintettel fenntartjuk annak jogát, hogy a termék paraméterein a vásárló előzetes értesítése nélkül is módosításokat végezhesünk.

A berendezésen a 3 szellőzési sebességfokozatot és az időzítőt lehet beállítani (a berendezés 1, 2 vagy 4 órnyi működés után történő kikapcsolása. Például a váltás befejezése után).

Kétsebességű szűrés. Könnyű szűrőkezelés. A belső szűrőt sűrített levegővel vagy vízzel is lehet tisztítani. Csendes üzemmód (63/66/68 dB). A szűrők az 5 mikronos szemcsék 98%-át (külső szűrő) és az 1 mikronos szemcsék (belső szűrő) majdnem 85%-át felfogják.

Egy szokványos 50 m²-es helyiség levegőjét hozzávetőleg 5 perc alatt meg lehet szűrni - azaz több mint 10-szer óránként. Ha egy elszívó ventilátorral ellátott rendszert is bevetnek, a TA25 plus jelölésű szívóberendezés a fareszelék legnagyobb részét eltávolítja a levegőből, és az univerzális elszívó ventilátorok erre általában képtelennek bizonyulnak.

BIZTONSÁGI ÓVINTÉZKEDÉSEK

- **Ezt a gépet csak 18 évesnél idősebb, a munkára illetve a környezetbiztonsági eljárásokra kiképzett személy használhatja.**
- **A berendezést kezelő személynek a berendezés kezelésére való alkalmasságát orvosi bizonyítvánnyal kell igazolnia.**

Azt javasoljuk, hogy a figyelmeztető címkéket a munkaterületen jól láthatóan helyezze el.

- **"Előzze meg a sérüléseket!" - FAMEGMUNKÁLÓ GÉPEK**

A jelen kézikönyben használt jelképek magyarázata



Figyelem!

Testi sérülések vagy a komoly anyagi károk kockázata áll fenn.



A gép mozgó alkatrészei elkapathatják a testrészeit/ruházatát!

Kerülje el a mozgó alkatrészeket! A gép mozgó alkatrészei elkapathatják a laza ruházatot vagy Ön egyes testrészeit.



Vigyázat!

Károsodás veszélye



Megjegyzés:

További tudnivalók

A biztonsági szimbólumok és öntapadós biztonsági címkék jelentése:

- Vigyázat, elektromos berendezés!
- Ne használjon vízzel vagy habbal oltó tűzoltókészüléket.
- Ne használja nedves környezetben!
- Használjon légzésvédőt!
- Viseljen védőszemüveget!
- Ártalmas vagy irritáló anyagok!
- Használat előtt olvassa el a kézikönyvet!

Az öntapadós címkéket olyan helyekre helyezze, ahol azok a munkavégzés során és még a gép bekapcsolása előtt jól láthatók.

Általános tudnivalók

- A műanyag zacskók és a csomagolóanyagok veszélyesek a kisgyerekekre és az állatokra.
- Győződjön meg arról, hogy ismeri a berendezést, illetve annak a kezelését. Legyen tisztában a berendezés helytelen használatából fakadó veszélyekkel.
- A berendezést használó személynek ismernie kell a biztonságos kezelés módját, és a helytelen használat esetén fennálló veszélyekkel is tisztában kell lennie.
- Mindig rendkívüli figyelmet fordítson a címkéken feltüntetett biztonsági utasításokra. Ne távolítsa el és ne rongálja meg őket. Ha a figyelmeztető címke olvashatatlanná válik vagy megsérül, lépjen kapcsolatba a forgalmazóval.
- Tartsa tisztán a munkavégzés övezetét. A piszkos és rendetlen munkaterület balesetek forrása lehet.
- Soha ne dolgozzon szűk vagy gyengén világított helyiségekben. Bizonyosodjon meg arról, hogy a talaj szilárd és stabil, és hogy elegendő mozgástér áll az Ön rendelkezésére. Mindig stabil testtartásban álljon.
- Állandóan figyeljen a munkájára, és minden érzékszervét használja. Ha figyelme lankadni kezd, ne folytassa a munkát!
- Tartsa tisztán a berendezést.
- Gondoskodjon arról, hogy gyermekek, illetéktelen személyek vagy állatok ne juthassanak a műhelybe.
- Kezét vagy lábát soha ne helyezze a munkavégzés effektív övezetébe.
- Működés közben soha ne hagyja felügyelet nélkül a berendezést.
- A berendezést csak a rendeltetésének megfelelően használja.
- Viseljen egyéni védőfelszerelést: védőszemüveg, fülvédő, porvédő maszk, biztonsági lábbeli, stb.
- Ne nyúljon ki túl messzire, és mindkét kezét használja.
- Soha ne dolgozzon alkohol vagy más drog hatása alatt.
- Ha szédül vagy gyengének érzi magát, ne használja a berendezést.
- A berendezés bármilyen átalakítása vagy módosítása szigorúan tilos. **NE HASZNÁLJA A BERENDEZÉST**, ha repedést vagy sérülést talál rajta.
- Működésben lévő gépen ne végezzen karbantartást.
- Ha bármilyen szokatlan jelt lát vagy különös hangot hall, azonnal állítsa le a berendezést, és szüntesse be a munkát.
- Használatuk után a berendezésről mindig távolítsa el a kulcsokat és a csavarhúzókat.
- Használat előtt győződjön meg arról, hogy minden csavar biztonságosan meg van húzva.
- Rendszeresen végezze a berendezés karbantartását. Használat előtt bizonyosodjon meg, hogy a berendezés biztonságos működésre alkalmas állapotban van, és sérülésmentes.
- A javításokhoz csak eredeti cserealkatrészeket használjon fel.
- A gyártó által nem engedélyezett szerelvények és tartozékok használata a kezelőszemélyzet sérülését okozhatja.
- A munka természetének megfelelő berendezést használjon. Ne terhelje túl a berendezést vagy a tartozékait. A nagy igénybevétellel járó munkát megfelelő teljesítményű berendezéssel végezze.
- Ne terhelje túl a berendezést. A munka mennyiségét úgy mérje fel, hogy az kényelmes sebességgel végrehajtható legyen. A berendezés miatt bekövetkező károk nem tartoznak a jótállás hatálya alá.
- Óvja a berendezést a szélsőségesen magas hőmérsékletektől és a közvetlen napsugárzástól.
- Ez a berendezés nem való nedves körülmények közötti vagy víz alatti használatra.
- Ha nem használja a berendezést, olyan száraz és jól elzárt helyen tárolja, ahol a gyermekek nem férhetnek hozzá.
- Használat előtt győződjön meg arról, hogy valamennyi biztonsági elem megfelelően és hatékonyan működik. Bizonyosodjon meg arról is, hogy minden mozgó alkatrész megfelelő állapotban van.
- Használat előtt győződjön meg, hogy nincs repedt vagy beszorult alkatrész. Győződjön meg, hogy minden

ALKATRÉSZLISTA

1	Távírányító	31.	6 x 25 x 175-ös tömítő szivacs
2.	Öntapadós matrica (a vezérlőgombokkal)	32.	1 mikronos második szűrő
3.	A távírányító burkolata	33.	Rögztítőidom készlet
4.	AAA típusú alkáli elemek	34.	Kondenzátor
5.	Biztosíték ház	35.	Szigetelés
6.	250 V/8 A Ø 6,2 x 30 mm-es biztosíték	36.	Kondenzátorrögztítő konzol
7.	Háromeres kábel 18-GA	37.	Motor
8.	Kábelrögztítő idom	38.	M6-0.8 záróanya
9.	Vezérlőpanel	39.	Motortartó bak
10.	M4-0.7 x 10-es csillagfejű csavar	40.	Aljlemez
11.	A távírányító vezérlőgombjait tartalmazó öntapadós matrica	41.	Tömlő
12.	Nyomatott áramkörös panel	42.	6 mm-es lapos alátét
13.	M4-0.45 x 6.5 csillagfejű csavar	43.	M6-1.0 x 30 hexagonális csavar
14.	Speciális távtartó	44.	Szerelvény
15.	Speciális csillagfejű csavar	45.	6 mm-es lapos alátét
16.	Fogazott alátét	46.	M6-1.0 x 10 hexagonális csavar
17.	M4-0.75 hexagonális anya	47.	Ventillátor
18.	4 mm-es lapos alátét	48.	4 x 4 x 20-as billentyű
19.	4 mm-es biztonsági alátét	49.	M6-1.25 x 12-es hexagonális csavar
20.	M3-as speciális csavar	50.	Tartó tárcsa
21.	Csatlakozó kábel	51.	M6-1.0 x 20-as (LH) konvex fejű csavar
22.	Speciális csavar	52.	Ventillátor rekesz
23.	M6-1.0 x 20 menetes akasztó hurok	53.	Önbemetsző csavar
24.	Rekesz	54.	6 mm-es biztonsági alátét
25.	Rögztítő idomokat tartalmazó zacskó	55.	M4-1.0 x 16-os csillagfejű csavar
26.	M6 x 8 csavaros alátét		
27.	6 mm-es lapos alátét		
28.	Gumiláb		
29.	Konzol		
30.	5 mikronos első szűrő		

RÉSZLETES ALKATRÉSZRAJZ

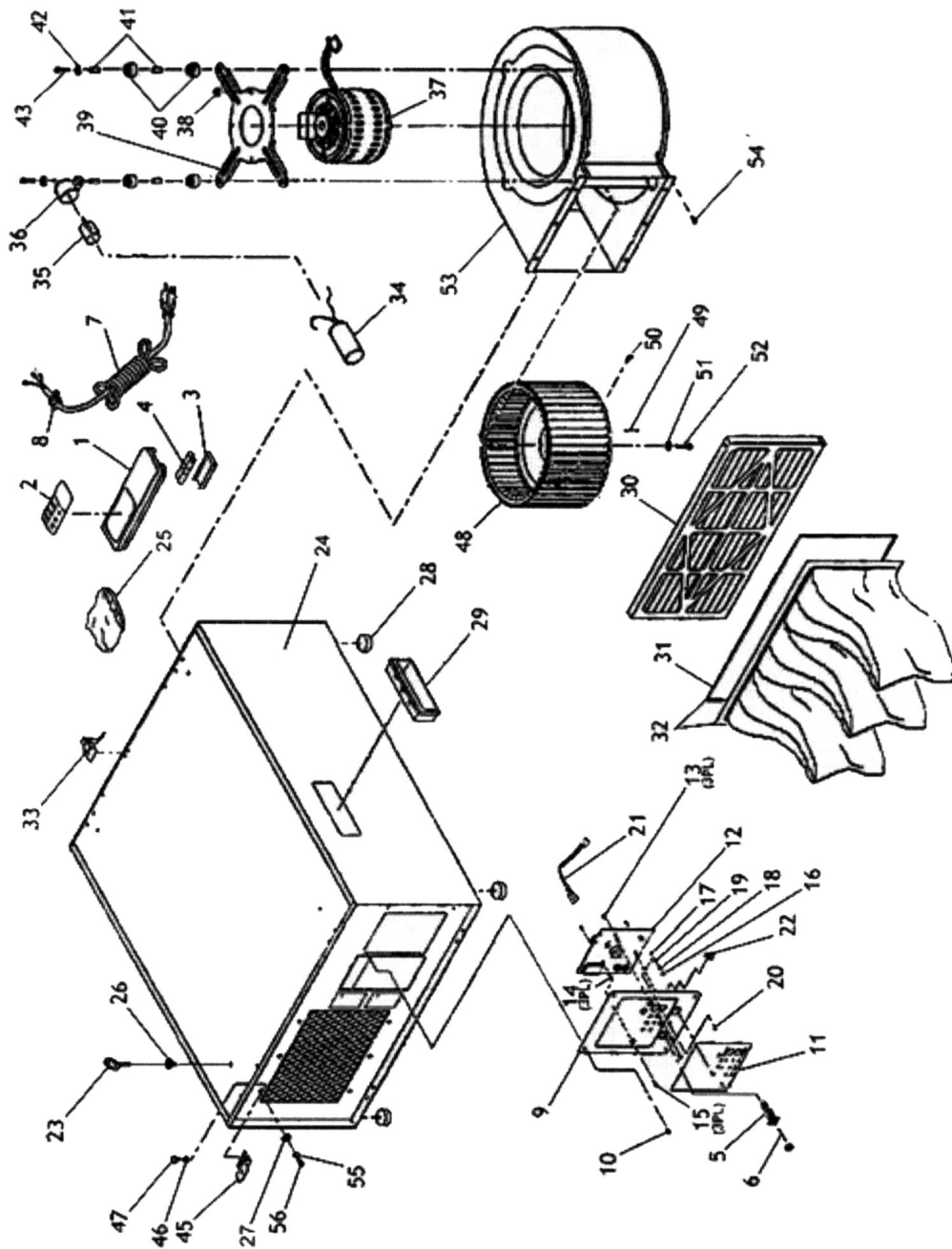

alkatrész előírászerűen van csatlakoztatva és felszerelve. Óvakodjon minden olyan körülménytől, mely a berendezés megfelelő működését kedvezőtlenül befolyásolhatja.

- Minden sérült alkatrészt és biztonsági elemet meg kell javítani vagy ki kell cserélni, kivéve, ha ez a kézikönyv erről másképp nem rendelkezik.

⚠ Elemek

- Ha a berendezést hosszú ideig nem használja, vegye ki belőle az elemeket. Az elemek folyása kárt okozhat.

⚠ Összeszerelés

- A készüléket csak akkor használja, ha a kézikönyvünkben megadott útmutatásoknak megfelelően már teljesen össze van szerelve.

⚡ Elektromos berendezés

- Az elektromos berendezésekkel történő munkavégzés során az összes alapvető biztonsági szabályt tartsa be, hogy elkerülhesse a tűz vagy az áramütés miatt bekövetkező személyi sérülést, és az összes többi veszélyt. A berendezés használata előtt teljes mértékben olvassa át ezt az útmutatót, és tartsa be minden biztonsági szabályt.
- Győződjön meg arról, hogy a tápkábel csatlakozó dugasa a megfelelő fali aljzatba van illesztve. A fali aljzatban keringő hálózati feszültség értékének meg kell egyeznie a berendezés címkején megadott tápfeszültséggel, hogy elkerülhetővé váljon a villanymotor károsodása. A túl alacsony tápfeszültség nem elég a berendezés működtetéséhez.
- A tápkábel dugaszának csatlakoztatása előtt, győződjön meg arról, hogy a főkapcsoló az OFF (Kikapcsolt) állásban van. Ha a berendezésen nincs főkapcsoló, akkor helyette biztonsági villát talál rajta. A munka befejezése után húzza ki a tápkábel dugaszát a fali aljzattól.
- Az elektromos berendezéseket soha ne hordozza a tápkábelüktől fogva. A hálózati tápkábel csatlakozóját soha ne a tápkábel rángatásával húzza ki a fali csatlakozó aljzattól.
- Óvja a tápkábelt a magas hőmérsékletektől, olajoktól és festékhigítóktól, és ügyeljen arra, hogy a kábel ne lógjon éles felületek felett.
- Rendszeresen ellenőrizze a tápkábelt. Ha sérült, képzett szakemberrel cseréltesse ki. Rendszeresen ellenőrizze a hosszabbító kábeleket. A sérült hosszabbító kábelt cseréltesse ki.
- Ha hosszabbító kábelt kell használnia, a megfelelő teljesítményűt válassza. A hosszabbító kábel csak teljesen lecséve használja. Rendszeresen ellenőrizze a hosszabbító kábeleket. A sérült tápkábelt azonnal meg kell javítani vagy ki kell cserélni.
- Mielőtt bármilyen karbantartási, javítási vagy beállítási tevékenységbe kezd, kapcsolja ki a főkapcsolót, és húzza ki a csatlakozó dugaszt a fali aljzattól.
- Gondoskodjon arról, hogy a berendezést még véletlenül se lehessen bekapcsolni. Ha nem feltétlenül szükséges, az ujjait ne tartsa közel a főkapcsolóhoz.
- Ha a gépet munkasztalra szereli, a felszerelés után oldja ki a biztonsági kapcsolót.
- A berendezést ne használja olyan környezetben, ahol robbanásveszélyes anyagokat tárolnak vagy használnak (pl. festéküzlet, gyúlékony anyagok raktára, stb.).
- Ne használja a gépet nedves környezetben, sem akkor, ha maga a gép nedves. A gép elektromos rendszerét normál környezetben történő használatra terveztük, ahol a hőmérséklet +5 és +40°C között, a relatív páratartalom pedig (+ 40°C-nál) 50% alatt van.
- Az elektromos berendezéseket az előírt időközönként kell ellenőrizni.

A homokfúvás, darabolás, csiszolás és fúrás, valamint az építkezési munkálatok során keletkező porok egyes vegyi anyagok esetében rákkeltő hatása lehet, és negatív kihatásai lehetnek a magzatra és a nemi szervekre. Az ártalmas vegyi anyagok közé a következők tartoznak:

- festékekből származó ólom
- a téglából, cementből és egyéb építőanyagokból származó kristályosodott olaj
- arzén és króm a vegyszerekkel kezelt fából

A felsorolt anyagok veszélyességi foka a munkavégzés során történő találkozás gyakoriságától függ. A veszély csökkentése végett jól szellőző helyiségben dolgozzon, és alkalmazza a helyzetnek megfelelő védőintézkedéseket, azaz olyan légzésvédő maszkot viseljen, amely a mikroszkopikus méretű szemcsék felfogására alkalmas szűrővel is ellátott.

- Kerülje el a veszélyes környezeteket. A berendezést ne használja nedves vagy robbanásveszélyes helyen. A levegőben lévő por szemcsék robbanást, vagy láng jelenlétében tüzet okozhatnak.

- Óvja a berendezést a nyílt lángoktól. Amennyiben a kazán porszemcséket bocsát a levegőbe, a berendezést nem szabad egy ilyen készülék közvetlen közelében használni. A porszemcsék és az égéstermék robbanást okozhatnak. Ne működtesse a berendezést veszélyes övezetekben, beleértve az előbb felsorolt övezeteket is.
- Amennyiben a berendezés működtetése közben problémák merülnek fel, állítsa le a berendezést! Lépjen kapcsolatba egy szervizközponttal, és kérjen tanácsot a berendezés megfelelő működését illetően.



Figyelem !

- **MINDIG** viseljen védőszemüveget. A berendezés üzemeltetése során a hulladékszemcsék lebegni kezdenek és a szembe kerülve, szemsérüléseket okozhatnak. A látásjavító vagy állandóan hordott szemüvegek viselete nem véd a lebegő anyagszemcsék ellen. A védőszemüvegnek meg kell felelnie a hatályos biztonsági szabályoknak.
- **MINDIG** gondoskodjon arról, hogy a kötény, a ruházat és a hosszú haj ne kerüljön a szűrőegység légbeszívó övezetébe, és hogy a felsorolt részeket a berendezés mozgó részei ne kapják el.
- **MINDIG** alaposan tanulmányozza a megmunkálandó faanyag sajátos kockázatait, mert egyes fajták hulladéka annyira mérgező lehet, hogy betegségeket, rákot vagy hosszú távú légzési problémákat idézhet elő.
- **MINDIG** viseljen légzésvédő maszkot, amikor famegmunkáló géppel/szerszámmal dolgozik. Ezzel a maszkkal egészítse ki a szűrőberendezés hatását, amelynek a szűrőt és szűrőegységét mindig tartsa tisztán, hogy a berendezés optimális teljesítménnyel működhessen.
- **MINDIG** kerülje el a működésben levő szűrőegység légbeszívó nyílását, és a kezét se tegye a berendezésre.
- **MINDIG** kapcsolja ki a berendezést mielőtt elhagyná a munkavégzés övezetét, illetve mielőtt karbantartási, beállítási vagy javítási munkákba fogna. Várja meg amíg a ventilátor és a motor teljesen leáll, és csak ezután szüntesse meg a berendezés hálózati áramellátását.
- **MINDIG** tartsa tisztán a szűrőket, és soha ne próbálja eltávolítani őket, amikor a berendezés működésben van.
- Ezt a berendezést **CSAK** száraz környezetben lehet használni.
- **SOHA** ne egyezzen bele a berendezés működtetésébe, ha az adott helyen veszélyes, üzemanyagoktól, festékektől, gyomirtószerektől, vegyszerektől vagy egyéb anyagoktól származó pára/füst van a levegőben; soha ne használja a berendezést olyan környezetben, amelyben olaj-, fém-, és azbesztrészecskék, illetve veszélyes baktériumok keringenek a levegőben. Ezt a berendezést kizárólag a finom fahulladék elszívására tervezték. Ez nem egy porgyűjtő berendezés.

Amennyiben hosszabbító kábelt kell használnia, kérjük, hogy tartsa be a következő szabályokat:

- Megfelelő teljesítményű kábelt használjon.
- Az előírásoknak megfelelő kábelt használjon.
- Maximum 30 m hosszúságú hosszabbító kábelt használjon.
- Kizárólag földelések kábelt használjon.
- Kizárólag sérülésmentes kábelt használjon.



Figyelem !

- Feltétlenül földelje le a berendezést! A szűrőberendezéshez járó tápkábelnek földeléses csatlakozó dugasz van. Ha az Ön fali csatlakozó aljzatába nem talál ez a dugasz, kérjük, hogy cseréltesse ki egy szakképzett villanyszerelővel, vagy szereltesse egy földeléssel ellátott adaptert a dugasz és az aljzat közé.

ÖSSZESZERELÉS

- Mielőtt a csomagolóanyagot kidobná, győződjön meg arról, hogy semmi nem maradt benne. Ha mégis maradtak benne alkatrészek, vegye ki és szerelje fel őket. Az esetleg hiányzó alkatrészek ellenőrzéséhez használja segítségül az alkatrészlistát és a szerelési rajzot.

Kicsomagolás: A TA25 plus szűrőegység alaposan be van csomagolva. Ha az egységen károsodás jeleit észleli, vagy bizonyos alkatrészei hiányoznak, kérjük, lépjen kapcsolatba a forgalmazóval és kérje a berendezés cseréjét. A TA25 plus szűrőegység összeszerelve érkezik; ennek ellenére Önnek el kell távolítania a tartalék szűrőt és a berendezés belsejében található csomagolóanyagot.

HIBAKERESÉS

Jelenség	Lehetséges ok	Helyreállító intézkedések
A szűrőegység egyáltalán nem működik	Aktiválódott az áramkör-megszakító	Szüntesse meg a magas áramerősség okát és deaktíválja az áramkör-megszakítót
	Megszakadt a vezérlőpanel áramellátása	Cserélje ki a vezérlőpanel biztosítékát
	Megsérültek az elektromos kábelek	Javítsa meg vagy cseréltesse ki a vezetékeket, csatlakozó dugaszokat vagy kábeleket, az igények szerint; bizonyosodjon meg, hogy az összes csatlakozó dugasz és kábel biztonságos
	Károsodtak a vezérlőpanel nyomtatott áramkörei	Cserélje ki a vezérlőpanelt
A távirányító nem működik, de a vezérlőpanel igen	Károsodott a motor	Cserélje ki a motort
	A távirányító nem kap áramot	Tegyen elemeket a távirányítóba vagy cserélje ki a régiéket.
	Az infravörös jel útjába egy akadály került.	Gondoskodjon arról, hogy a távirányító jele és a vezérlőpanel érzékelője között semmilyen akadály ne legyen.
	A távirányító károsodott.	Cserélje ki a távirányítót.
Kevés tisztított levegő érkezik a szűrőből.	A vezérlőpanel károsodott.	Cserélje ki a vezérlőpanelt.
	A szűrők eltömődtek.	Cserélje ki az első szűrőt és tisztítsa meg a második szűrőt.
	A levegőszállító bemenet eltömődött.	Szüntesse meg az akadályokat vagy szereljen fel további légtérleket.
	A vezérlőpanel károsodott.	Cserélje ki a vezérlőpanelt.
A szűrőegység túl hangosan működik vagy rezeg.	A motor károsodott.	Cserélje ki a motort
	Meglazult a rögzítő bilincs.	Húzza meg a bilincseket, ellenőrizze őket, majd szerelje vissza a szűrőegységet.
	Az egység ferdén áll.	Hozza vízszintbe az egységet.
Meglazult a ventilátor motorja.		Kapcsolja ki a berendezést, vegye ki a szűrőt és húzza meg a meglazult bilincseket.

Figyelem !

A szűrők cseréjekor vagy karbantartásakor mindig viseljen porvédő maszkot. A faanyagoktól származó por allergiás reakciókat vagy légzési nehézségeket okozhat.

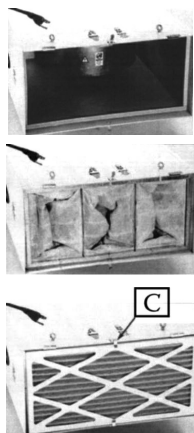

A szűrő cseréjekor a következőképpen járjon el:

1. Kapcsolja ki a szűrőegység áramellátását.
2. Húzza fel a szűrő reteszt, vegye ki az első szűrőt, majd cserélje ki.

Vigyázat!

3. Ne fújjon át sűrített levegőt a második szűrőn. Ez a művelet megkárosíthatná azt és csökkentené a szűrés minőségét.
4. Vegye ki a második szűrőt, rázza le a port róla és/vagy öblítse le langyos vízzel; ezt követően hagyja száradni.
5. Porszívózza ki a szűrőegység házát.
6. Teljes megszáradása után illessze a helyére a második szűrőt, majd helyezze vissza az elsőt is.
7. Nyomja lefele a szűrőket pozícionáló **C** jelzésű szűrőtartót.

MEGSEMMISÍTÉS

Ha a gép élettartama lejárt, azt az érvényes szabályok és előírások szerint kell leselejtezni. Az Ön gépe fém- és műanyag alkatrészekből áll, amelyek szétválasztásuk után újrahasznosíthatók.

1. Teljesen szerelje szét a gépet.
2. Az alkatrészeket anyaguk szerint válogassa szét (pl. fém, gumi, műanyag, stb.).
A szétválogatott alkatrészeket juttassa el az önhöz legközelebbi újrahasznosító központba.
3. Elektromos hulladék (elhasznált elektromos szerszámok, villanymotorok, töltőkészülék, elektronikai alkatrészek, akkumulátorok, elemek stb.)

Tisztelt Vásárló! Az elektromos hulladékra vonatkozó érvényben lévő regionális szabályok és előírások értelmében, az elektromos hulladék veszélyes hulladéknak minősül. Az elektromos hulladék megsemmisítését az Ön országában érvényes hulladékkezelési előírásoknak megfelelően kell végezni.

Az elektromos hulladékot nem szabad a szokásos háztartási hulladék közé keverni. Elhasznált elektromos készülékét juttassa el az Önhöz legközelebbi újrahasznosítási központba. Az elektromos és veszélyes hulladékok kezeléséről a helyhatóságtól vagy az interneten kaphat bővebb tájékoztatást.

VIGYÁZAT

Ha a gép elromlik, küldje vissza a forgalmazóhoz gyors javításra. Kérjük, mellékelje hozzá a hiba rövid leírását. Ezzel megkönnyíti a javítást. Ha a gép még jótállási időn belül van, mellékelje hozzá a garanciakártyát és a vásárlási bizonylatot. A jótállási időszak letelte után a gépet speciális áron javítjuk.

A szállítás közbeni rongálódás megelőzése érdekében a gépet jól csomagolja be, vagy használja fel az eredeti csomagolóanyagot. A szállítás folyamán bekövetkező, a gép helytelen csomagolásából adódó károkért nem vállalunk felelősséget. Ha a fuvarozónál ez ügyben panaszt emel, kártérítési igényének elbírálásánál a csomagolás szintje és módja jelentős szerepet játszik.

Megjegyzés: A kézikönyvünkben található képek és tartalom valamint a valóságos termék vagy tartozékok között lehetnek kisebb eltérések. Ez folyamatosan végzett termékfejlesztésünk következménye. Hasonló jellegű kisebb eltérések a termék funkcionalitását nem befolyásolják.

Figyelem !

A szűrőegységet ne használja olyan helyeken ahol gyúlékony gázok, oldószerek vagy egyéb illékony anyagok lehetnek jelen. Mivel ezeknek az anyagoknak alacsony öngyulladásási pontjuk van, ha az egység ventilátorra működik ezeknek az anyagoknak a párája felgyulladhat vagy felrobbanhat, és ez súlyos testi sérülésekkel járhat.

A berendezés elköltöztetése: A szűrőegységnek egyenesen járású ventilátorra és digitális alkatrészei vannak. Következésképp, a berendezést óvatosan költöztesse, ne ejtse le és ne bányon durván vele.

Használat: A szűrőegység engedélyezetlen környezetben való használata robbanást vagy légzőszervi megbetegedéseket okozhat. Ez a berendezés kizárólag a nagyon kisméretű fahulladék levegőből való elszívására terveződött. Ez nem egy porgyűjtő berendezés, következésképp ennek megfelelően vegyék hasznát neki. A berendezés telepítésére kijelölt övezet levegőjében nem szabad üzemanyagoktól, festékektől, gyomirtószerektől és vegyszerektől származó pára, füst vagy egyéb gázok legyenek; sőt, olaj-, fém- és azbesztrészecskék, veszélyes baktériumok vagy egyéb részecskék sem lebeghetnek a levegőben.

Elhelyezés: A berendezés helyének a kijelölésekor, kérjük, vegye figyelembe a gyártóegység jelenlegi és jövőbeni szükségleteit, valamint a gépek és az elszívórendszer elrendezését.

- Az egységet olyan helyre szerelje, ahol a távirányító jelét semmi sem zavarja, ha azt 2,5 méterre helyezi a vezérlőpaneltől. A telepítés legmegfelelőbb helye a helyiség mennyezetének közepe vagy a helyiség mennyezetének a sarka.
- A bemenő és a kimenő nyílásoktól 40 cm-re semmi olyasmi nem lehet, ami akadályozhatja a levegő szabad áramlását.
- A berendezés szívónyílása több mint 90 cm-re kell legyen a helyiség szellőzőnyílásaitól, mert ha ez a távolság kisebb, a berendezés szűrője olyan légtömeget tisztítana, mely nem a munkavégzés övezetéből származik.
- Egyes esetekben ki kell alakítani vagy szabályozni kell a munkavégzés övezetének légáramlását, hogy kialakulhasson a megfelelő működéshez szükséges helyes távolság és egység körüli légáramlat.

Csatlakoztatás: Bizonyosodjon meg, hogy az elektromos hálózat kapacitása elegendő a szűrőegység áramfogyasztásának a kezelésére.

Figyelem !

A munkavégzési övezetben a legmegfelelőbb elszívó rendszert használja. A légtisztító szűrőegység nem porgyűjtő rendszer, és nem szabad ilyesmire használni. E figyelmeztetés figyelmen kívül hagyása légzőszervi megbetegedésekhez vezethet.

A porgyűjtésre alkalmas berendezésekre, a kiegészítő eszközökre és a beállításokra vonatkozó további információkat a helyi forgalmazóval való kapcsolatfelvétel révén tudhat meg.

A szűrőegységet három módszerrel lehet felszerelni - lásd a **2.**, **3.**, **4.** és **5.** ábrát.

1. Ha a berendezést munkafelületre (munkaasztalra) szereli, használjon gumilábakat és/vagy felfogó idomokat - lásd a **2.** és az **5.** ábrát.
2. Ha a berendezést a mennyezetre szereli, használjon akasztó hurkokat - lásd a **3.** és a **4.** ábrát.
3. Ha a berendezést süllyesztve szereli, használja a felfogó idomokat - lásd az **5.** ábrát.

A. Munkaasztalra való szerelés

Ha az egységre felszereli rá a mellékelt gumilábakat és egy munkaasztalra vagy munkapadra helyezi, a szűrőegységet hordozható légtisztítóként is lehet használni.

Figyelem !

Az egység munkaasztali szerelése esetén a következőképpen járjon el:

1. Forgassa el a szűrőegységet valakinek a segítségével.
2. Húzza le a **28**-as láb öntapadós hátsó részének védőfóliáját és ragassza a lábat a szűrőegység aljára. **2.** ábra
3. Az előbb ismertetett eljárást ismételje meg a többi láb esetében is.

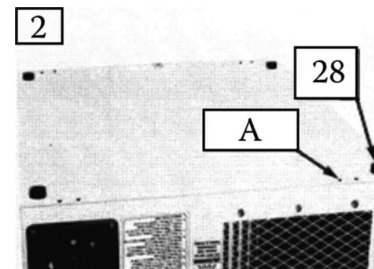

Ha az egységet állandó helyre akarja szerelni, akkor a súllyesztett szereléshez hasonló eljárást használjon, és az egységet a felfogó konzollokkal (**33**-as) rögzítse a munkafelülethez (**5.** ábra). Ebben az esetben a **7**-es jelzésű csavarokat és a **8**-as alátéteket (**5.** ábra) az **A** résekbe kell illeszteni.

B. Mennyezetre való felszerelés

A szűrőegységet láncokkal, kábelekkel vagy acéllemezekkel rögzítheti a talajtól mért, 2,1 m-es optimális magasságba.

⚠ Figyelem!

A szűrőegységet csakis egy másik személy segítségével akassza a mennyezetre, amelynek minimum 45 kg-ot meg kell bírnia. Az egységet ne szerelje gipszkarton lapokra, préselt lemezekre, szendvics mennyezetekre, üreges mennyezeti panelekre, és ne használjon a célnak nem megfelelő szerelési anyagokat vagy fali tipniket. Ezek kiszakadhatnak és az egység lezuhanhat. A fenti követelmények figyelmen kívül hagyása súlyos sérülésekhez vagy halálhoz vezethet.

A mennyezetre való felszerelés esetén a következőképpen járjon el:

1. Az egységet megfelelő szerelvényekkel rögzítse a mennyezethez, például 4 láncsal, kábellel vagy acéllemezzel. A láncok, kábelek és lemezek végei szélességben 390 mm-re, hosszúságban pedig 620 mm-re kell legyenek egymástól.
2. Csavarozza ki a szigetelő csavart és **B** alátétet (**3.** ábra). Órítze meg a csavarokat, hogy az ettől eltérő szerelési módszerek használata esetén ezeket a csavarokat vissza lehessen csavarozni, a szűrőegység elszigetelése érdekében.
3. A tömítő alátét nélküli akasztó hurkot (**4.** ábra) jól csavarozza be a szűrőegység valamelyik szabad furatába.
4. A fenti lépést ismételje meg a többi akasztó hurokkal is.
5. Emelje fel az egységet és biztonságosan akassza fel a mennyezetről lelógó láncokra, kábelekre, acéllemezekre és kötelekre.

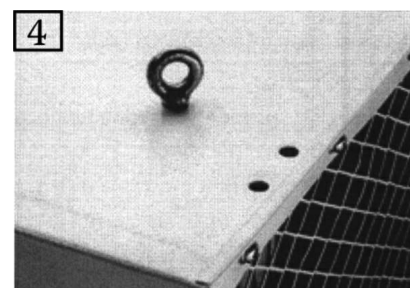
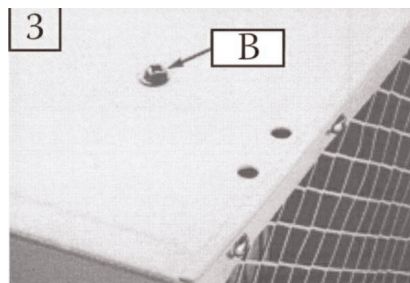

C. Súllyesztett felszerelés

Súllyesztett felszerelés esetén a következőképpen járjon el: A **33**-as szerelési idomokat illesse a csavarok számára kialakított nyílás melletti hosszirányú nyílásba. A berendezés állandó jellegű munkafelületi rögzítése érdekében az egység alján levő hosszirányú nyílásokat kell használni.

1. A **33**-as szerelési idomokat a mellékelt **7**-es hexagonális csavarokkal (**1.** ábra) és a **8**-as lapos alátétekkel rögzítse az egységhez - lásd az 1. és az 5. ábrát.
2. Ismételje meg az 1-es lépést a másik három szerelési idom esetében is.
3. A szűrőegység rögzítő nyílásainak helyét jelölje meg a felszerelésre kijelölt felületen, falon vagy mennyezeten, a felfogó konzolok figyelembe vételével.
4. A megjelölt helyeken fúrjon 6 mm átmérőjű furatokat a rögzítő csavarok számára.
5. Más személyekkel váltva, helyezze a szűrőegységet a falra vagy a mennyezetre, és a rögzítő csavarokkal jól fogja oda.

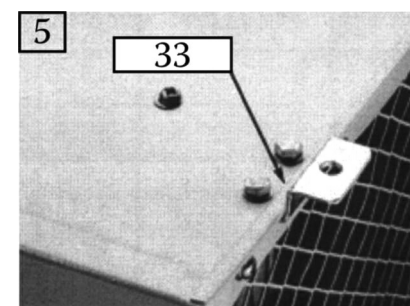

A GÉP KEZELÉSE

A szűrőegység bekapcsolásakor a berendezés a legnagyobb fordulatszámmal kezd működni (**III. fokozat HI**), majd átkapcsol a beállított üzemmódba. A levegő legelőször az első szűrőn halad át, ezt követően pedig a második szűrőn, majd a megtisztított levegő visszaáramlik a munkavégzés övezetébe.

Vezérlőpanel

A vezérlőpanel segítségével manuálisan kapcsolhatja be (**ON**) és ki (**OFF**) a szűrőegységet és ugyanígy állíthatja be az egység sebességét. A panelen a távirányító jelének a fogadására szolgáló infravörös érzékelő, egy 8 A-es biztosíték, és néhány olyan LED van, melyek a légáramlás sebességét és az automatikus kikapcsolási funkció állapotát jelzik.

⚡ Vigyázat!

A szűrőegység bekapcsolásakor figyeljen annak a viselkedésére, azaz a rendellenes zajok és rezgések esetleges megjelenésére.

Vezérlőpanel

A szűrőegységen a következő funkciók állnak rendelkezésre:

- **OFF (Kikapcsolás):** lehetővé teszi a szűrőegység manuális kikapcsolását.
- **ON/SPEED (Bekapcsolás/Sebesség):** lehetővé teszi a szűrőegység bekapcsolását a kapcsoló **ON** (Bekapcsolás) pozícióba, valamint a légáramlási sebességet választó **LO**, **MID** és a **HI** (alacsony, közepes, magas) pozíciókba való elforgatásával. A választott légáramlási sebességet egy piros LED jelzi.



Távvezérlés

A távirányító lehetővé teszi a szűrőegység távvezérelt be- (**ON**) és kikapcsolását (**OFF**), valamint a légáramlási sebességek és az automatikus kikapcsolás távvezérelt beállítását. A távirányítót két AAA típusú alkáli elem táplálja. A távirányító megfelelő működése érdekében a távirányítónak legfeljebb 22 m-re kell állnia a szűrőegységtől, és a távirányítótól a vezérlőpanel felé küldött jel útjában semmilyen akadály nem lehet.

A távirányítónak a következő funkciói vannak:

- **OFF (Kikapcsolás):** lehetővé teszi a szűrőegység távvezérelt kikapcsolását.
- **ON/SPEED (Bekapcsolás/Sebesség):** lehetővé teszi a szűrőegység távvezérelt bekapcsolását a jelzett gomb megnyomásával, és a légáramlási sebesség változtatását minden egyes újabb gombnyomás révén. Az egyes gombnyomások a következő sorrendben váltják a sebességet: **LO** (alacsony sebesség), **MID** (közepes sebesség), **HI** (magas sebesség).
- **TIME (Kikapcsolási időpont):** lehetővé teszi az automatikus kikapcsolási időpont beállítását a nem automatikus (manuális) kikapcsolási üzemmódban, illetve az 1, 2 vagy 4 óra eltelté után történő kikapcsolást.

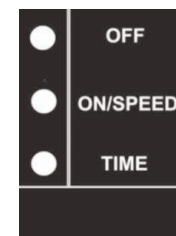

KARBANTARTÁS

- Tartsa tisztán a berendezést. A szennyeződés a berendezés belső szerkezetébe kerülhet, és megkárosíthatja azt.
- Ne tisztítsa agresszív tisztítószerrel vagy festékhígítóval a berendezést.
- A műanyag alkatrészeket langyos vízben megnedvesített ronggyal tisztítsa.
- A fémfelületeket paraffinolajba mártott ronggyal tisztítsa és kenje meg.
- Ha nem használja a berendezést, zsírozza le, majd a korrózió megelőzése végett száraz helyen tárolja.
- A karbantartásokat és javításokat csak kihúzott hálózati csatlakozó dugással végezze.
- A karbantartási munkákat csak kizárólag szakember végezheti.
- A javításokhoz csak eredeti cserealkatrészeket használjon fel.

A használat intenzitása közvetlenül befolyásolja az első szűrő cseréjének gyakoriságát és a második szűrő karbantartását.